

Wassermelder

SHT 5000 230 V AC/50-60Hz

Artikelnummer:

300744



- Netzbetrieben
- bis zu 4 Anschlüsse für Wassersensoren oder Schwimmerschalter

zum Produkt



Herzlichen Dank für Ihr Vertrauen!

Um eine stets optimale Funktion und Leistungsbereitschaft für das Produkt zu garantieren und um Ihre persönliche Sicherheit zu gewährleisten, haben wir eine Bitte an Sie: Lesen Sie vor Montage und ersten Inbetriebnahme diese Betriebsanleitung gründlich durch und befolgen Sie vor allen Dingen die Sicherheitshinweise!

Die Betriebsanleitung ist Bestandteil dieses Produktes. Bewahren Sie diese zum Nachlesen auf!

Lieferumfang

- Wassermelder SHT 5000 230 V, Montagematerial, Gebrauchsanleitung,
- Optional: Wassersensoren / Schwimmerschalter

Sicherheitshinweise

- Bevor Sie das Gerät montieren bzw. in Betrieb nehmen lesen Sie die Gebrauchsanleitung sorgfältig durch.
- Die Montage muss durch eine qualifizierte Fachkraft erfolgen.
- Verpackungsmaterial ist kein Kinderspielzeug. Halten Sie dieses von Kindern fern.

Umgebungsbedingungen

Die zur Beurteilung des Produktes herangezogenen Normen legen Grenzwerte für den Einsatz im Wohnbereich, Geschäfts- und Gewerbebereich sowie in Kleinbetrieben fest, wodurch der Einsatz des Erzeugnisses für diese Betriebsumgebung vorgesehen ist:

- Wohngebäude/ Wohnflächen wie Häuser, Wohnungen, Zimmer usw. Verkaufsflächen wie Läden, Großmärkte usw.
- Räume von Kleinbetrieben wie Werkstätten, Dienstleistungszentren usw.
- Alle Einsatzorte sind dadurch gekennzeichnet, dass sie an das öffentliche Niederspannungsnetz angeschlossen sind.

Batterien

- Nicht wiederaufladbare Batterien niemals aufladen. Explosionsgefahr!
- Erschöpfte Batterie umgehend aus dem Gerät entfernen! Erhöhte Auslaufgefahr!
- Batterien dürfen nicht über den Hausmüll entsorgt werden. Jeder Verbraucher ist gesetzlich verpflichtet, Batterien ordnungsgemäß an den vorgesehenen Sammelstellen zu entsorgen.

Bestimmungsgemäße Verwendung

Der Wassermelder SHT 5000 230 V ist ein Gerät zur Erkennung von Wasserstandsänderungen. Sobald der Sensor mit Wasser in Berührung kommt, ertönt ein akustisches und optisches Alarmsignal und warnt Sie vor unerwartetem Wassereintrich.

Produktbeschreibung

Am Gerät können bis zu vier Wassersensoren bzw. Schwimmschalter angeschlossen werden. Sobald einer der vier Sensoren mit Wasser in Berührung kommt, ertönt ein akustisches Alarmsignal und über die vier LEDs kann die ausgelöste Schleife ermittelt werden. Gleichzeitig wird ein potenzialfreies Relais geschaltet. Dies ermöglicht die Anbindung an ein BUS-System (EIB) oder den Anschluss von externen Geräten:

- Blinkleuchte (Artikel 200894)
- Signalhupe (Artikel 200982)
- GSM-Wahlgerät (Artikel 200279)
- **WWD 200 - Smart-Home-Adapter (Artikel 200200)**



Zu jedem Sensoreingang können zwei unterschiedliche Ausgangsmeldungen definiert werden:

- Alarmmeldung mit Speicherfunktion: Der Alarm bleibt so lange bestehen bzw. Relais geschaltet, bis die Meldung durch Tastendruck wieder gelöscht wird.
- Alarmmeldung ohne Speicherfunktion: Der Alarm bleibt so lange bestehen bzw. Relais geschaltet, bis der Sensor kein Wasser mehr meldet. (Anwendung: Füllstandsanzeige und Pumpensteuerung).

- Zusätzlich kann zu jedem Sensoreingang der akustische Alarm zu- oder abgeschaltet werden.

Das Gerät kann zusätzlich mit einer 9 V Blockbatterie bestückt werden und dadurch auch bei kurzen Stromausfällen warnen.

Zubehör Relais-Steckkarte (Artikel 300747)

Auf der Steckkarte befinden sich vier potenzialfreie Relais und haben dadurch auch vier unabhängige Steuerkreise zur Verfügung. Zu jedem Sensoreingang ist ein Relais zugewiesen.

Technische Daten

Betriebsspannung:	230 V AC/50-60 Hz
Leistungsaufnahme:	ca. 1,5 W
Sensoranschlüsse:	4 unabhängige Meldelinien, jeweils mehrere Wassersensoren / Schwimmerschalter parallel anschließbar
Kabellänge für Sensor:	bis zu 50 m möglich (2 x 0,14mm ² max.)
Relaiskontakt:	5 A / 230 V (Wechsler potentialfrei)
Schalldruck Summer:	90 dB (10 cm Abstand)
Funktionsbereich:	-15°C / +40°C
Schutzart:	IP 20
Außenmaße (HxBxT) :	80x160x55 mm
Batterie (optional):	9 V Blockbatterie

Montageanleitung und Konfiguration



Die Montage muss durch eine qualifizierte Fachkraft erfolgen.

Wandmontage

Zur Wandmontage müssen die vier Gehäuseschrauben am Deckel gelöst werden. Danach wird die Frontplatte abgenommen und wenn nötig das Flachbandkabel am Stecker abgezogen. Die Unterschale des Gehäuses kann jetzt an eine Wand montiert werden.

Montage Wassersensoren oder Schwimmerschalter

Der Sensor reagiert auf Wasserberührung an den zwei Metallkontakten (Sensorkreis wird geschlossen). Die Montagehöhe des Wassersensors/Schwimmerschalter definiert, ab wann der Wassermelder Alarm geben soll. Das Kabel von Sensor/Schwimmerschalter kann mit einer zweiadrigen Leitung ($2 \times 0,14\text{mm}^2$ max.) bis zu 50 Meter verlängert werden und pro Eingang können fünf Wassersensoren und Schwimmerschalter, auch gemischt, parallel angeschlossen werden. Die gesamte Kabellänge darf 50 Meter pro Sensoreingang nicht überschreiten.

Anschlussbelegung



Wichtig Die Anschlusskabel, die zum Wassermelder führen, müssen fest als Aufputzleitung installiert werden.

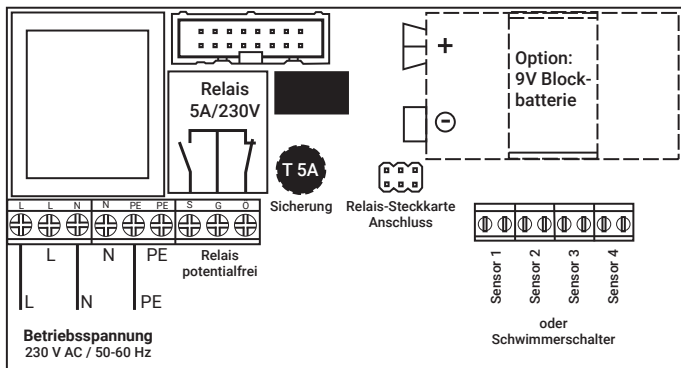

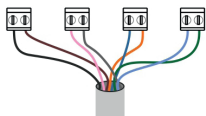

Falsch! Leitungen dürfen Sie nicht zusammenfassen

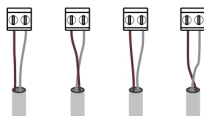

Richtig! Immer nur Einzelleitungen mit $2 \times 0,14 \text{ mm}^2$



Falsch! Bei Parallelschaltung die Leitungen nicht im SHT 5000 verdrahten.

Hier wären z.B. nur $4 \times 12,5 \text{ m}$ möglich



Richtig! Mit Einzelleitung $2 \times 0,14 \text{ mm}^2$ zur Abzweig-Dose und dort verteilen.

Hier wären z.B. $1 \times 34 \text{ m}$ plus $4 \times 4 \text{ m}$ möglich

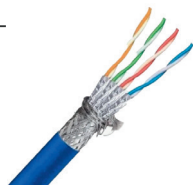

mit Twisted-Pairs können auch mehrere Drähte zusammen in einen Kanal



Einstellungen des Miniaturschalters

Im Auslieferungszustand ist der Miniaturschalter wie im Bild eingestellt:

Schalter	ON	Funktion
1	ON	Batterieüberwachung ausgeschaltet
2	ON	Speicherfunktion für Sensor1 eingeschaltet
3	ON	Speicherfunktion für Sensor2 eingeschaltet
4	ON	Speicherfunktion für Sensor3 eingeschaltet
5	ON	Speicherfunktion für Sensor4 eingeschaltet
6		
7	ON	Summer für Kanal1 aktiv
8	ON	Summer für Kanal2 aktiv
9	ON	Summer für Kanal3 aktiv
10	ON	Summer für Kanal4 aktiv

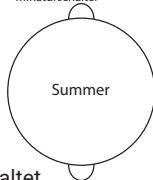

Anschlussbelegung Relais

Bei Anschluss von Zubehörgeräten am potenzialfreien Relais ist zu beachten, dass die Schaltleistung nicht überschritten werden darf.

- Relaisstatus im Überwachungsmodus: Das Relais ist „angezogen“ (Schließerkontakt geschlossen/Öffnerkontakt offen)
- Relaisstatus im Alarmmodus: Das Relais „fällt ab“ (Schließerkontakt offen/Öffnerkontakt geschlossen)
- Relais ist mit einer 5A-Sicherung abgesichert

Anschlussbeispiel: Magnet-Absperrventil

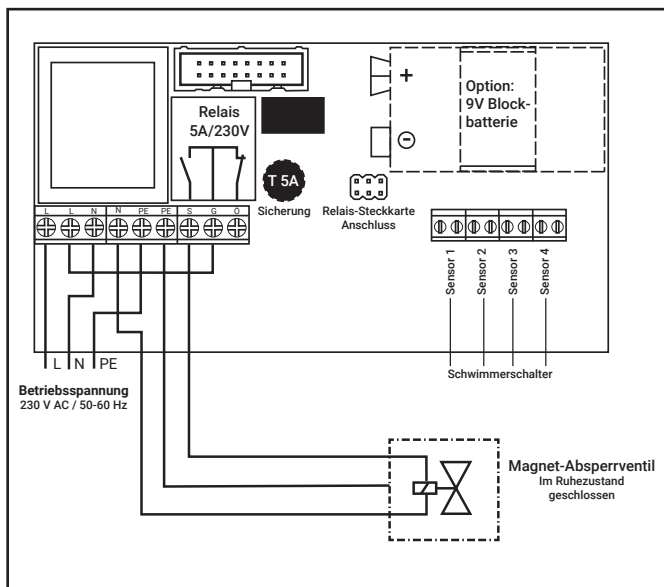

Betrieb | Funktionsanzeige

Funktionstest

Nach Montage des Wassermelders und der Sensoren muss eine Funktionsprüfung durchgeführt werden. Durch Drücken der Taste <TEST> müssen alle Alarm-LEDs für die Sensoren eins bis vier rot leuchten und ein hörbarer Alarm ertönen. Mit der Taste <RESET> beenden Sie den Funktionstest.

Funktionsprüfung des Sensors: Berühren Sie beide Sensor-Kontakte mit einem in Wasser getränkten Tuch oder elektrisch leitfähiges Metall und der Alarm löst sofort aus.



Zu Ihrer Sicherheit empfehlen wir regelmäßig die Anlage auf Ihre Funktion zu überprüfen!

Betrieb des Wassermelders mit Netzversorgung (ohne Batterie)

- LED **POWER** leuchtet **grün**: Der Wassermelder ist an die Netzversorgung angeschlossen und Netzspannung liegt an.
- LED **SENSOR 1-4** leuchtet auf: Sobald ein Sensor einen steigenden Wasserpegel erkennt, leuchtet die zugehörige LED rot auf. Der Alarm wird ausgelöst und das potenzialfreie Relais (Wechsler) schaltet.
- Durch einmaliges Drücken der Taste <RESET> deaktivieren Sie den akustischen Alarm.
- Alarmmeldung mit Speicherfunktion: Der Alarm bleibt so lange bestehen bzw. Relais geschaltet, bis die Meldung durch die Taste <RESET> wieder gelöscht wird.
- Alarmmeldung ohne Speicherfunktion: Der Alarm bleibt so lange bestehen bzw. Relais geschaltet, bis der Sensor kein Wasser mehr meldet.

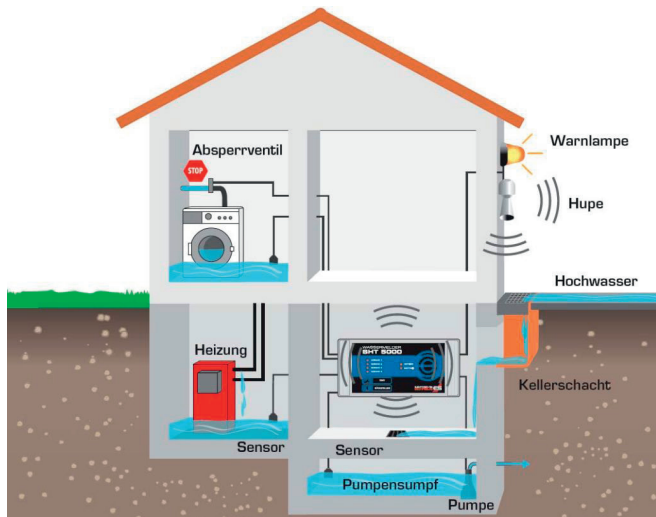

Betrieb des Wassermelders mit Netzversorgung und mit Batterie

- Die LED **POWER** leuchtet **grün**: Der Wassermelder ist an die Netzversorgung angeschlossen und Netzspannung liegt an.
- LED **BATTERY** blinkt: Keine Batterie vorhanden oder zu wenig Kapazität. Eine Batterie einsetzen oder die Batterie austauschen.
- LED **POWER** erlischt: Stromausfall! Der Wassermelder wird im Batteriemodus betrieben. Durch einen Funktionstest kann das Gerät auch im Batteriebetrieb überprüft werden: Alle Alarm-LEDs für die Sensoren eins bis vier müssen **rot** leuchten und ein hörbarer Alarm ertönt.

Allgemein

Elektrotechnik Schabus GmbH & Co. KG haftet nicht für Schäden und/oder Verluste jeder Art, wie z.B. Einzel- oder Folgeschäden, die daraus resultieren, dass kein Alarmsignal trotz Wasserstandsänderungen durch den Wassermelder gegeben wird.

Reinigen und Pflegen

Vermeiden Sie den Einfluss von Nässe (Spritz- oder Regenwasser), Staub sowie unmittelbare Sonnenbestrahlung auf das Gerät. Reinigen Sie das Gerät nur mit einem trockenen Leinentuch, das bei starker Verschmutzung leicht angefeuchtet sein kann. Verwenden Sie zur Reinigung keine lösemittelhaltigen Reinigungsmittel.

Konformitätserklärung

Die Konformitätserklärung finden Sie unter:

www.elektrotechnik-schabus.de

Gewährleistung

Auf Ihr elektronisches Produkt von Elektrotechnik Schabus gewähren wir auf Materialfehler und Qualitätsmängel eine gesetzliche Gewährleistung ab Kaufdatum. Elektrotechnik Schabus repariert oder tauscht Ihr Gerät kostenlos aus, unter den folgenden Voraussetzungen:

- Bei gesetzlicher Gewährleistung muss das Gerät mit folgenden Dokumenten eingeschickt werden: Fehlerbeschreibung, Kaufbeleg sowie Ihre Anschrift und Lieferadresse (Name, Telefonnummer, Straße, Hausnummer, Postleitzahl, Stadt, Land).
- Geräte, die an Elektrotechnik Schabus zurückgeschickt werden, müssen ausreichend verpackt sein. Für Schäden oder Verlust während des Versands übernimmt Elektrotechnik Schabus keinerlei Haftung.
- Das Gerät muss gemäß der Gebrauchsanleitung benutzt worden sein. Elektrotechnik Schabus übernimmt keine Haftung für Schäden oder Ausgaben jeglicher Art, die aus der Benutzung der Geräte oder des Zubehörs resultieren oder für Schäden, die durch Unfall, Missbrauch, Abänderung oder Nachlässigkeit verursacht wurden.

Rücksendung

Sollte Ihr Gerät defekt sein, nehmen Sie bitte mit uns Kontakt auf:

Telefon +49 (0) 80 36 / 67 49 79 - 0
Email info@elektrotechnik-schabus.de

Bitte geben Sie Ihre komplette Anschrift bekannt sowie den Rückgabegrund. Wir werden Ihnen kostenfrei (nur innerhalb Deutschlands) per Mail einen Retourenaufkleber zusenden. Schicken Sie uns in keinem Fall ein unfreies Paket zu, dieses wird bei uns nicht angenommen! Unberechtigte Retouren, die keinen Reklamationsfall darstellen, werden Ihnen nachträglich belastet.

Umweltinformationen

Für die Herstellung des von Ihnen gekauften Produkts war die Gewinnung und Nutzung natürlicher Rohstoffe erforderlich. Es kann ggf. gesundheits- und umweltgefährdende Substanzen enthalten. Zur Vermeidung der Verbreitung dieser Substanzen in Ihrer Umgebung und zur Einsparung natürlicher Ressourcen bitten wir Sie, die entsprechenden Rücknahmesysteme zu nutzen. Dank dieser Systeme können die Materialien Ihres Produkts nach Ablauf seiner Lebensdauer umweltfreundlich wieder verwendet werden.

WEEE-NR.: 91394868



Das durchgestrichene Papierkorbsymbol auf dem Produkt erinnert Sie an die Nutzung dieser Systeme.

Wenn Sie weitere Informationen zu Sammlungs-, Wiederverwendungs- und Recyclingsystemen benötigen, wenden Sie sich an die Abfallberatungsstelle Ihrer Stadt. Sie können sich auch an uns wenden, um weitere Informationen zur Umweltverträglichkeit unserer Produkte zu erhalten.

200200 WWD 200 Smart-Home Adapter

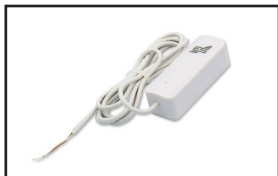

300747 Relais-Steckkarte

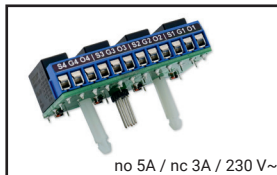

200940 Schwimmerschalter



300758 Wassersensor Boden



200894 Blinkleuchte



200982 Signalhupe

